

Einlege-Flach / Typ: Leiser-Gema: Q-L104

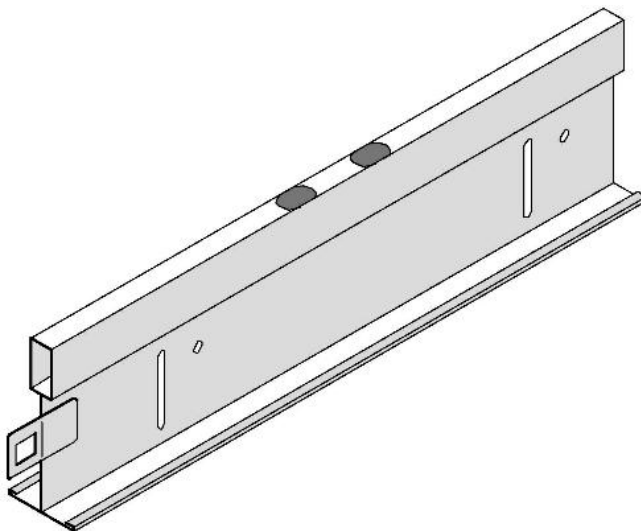
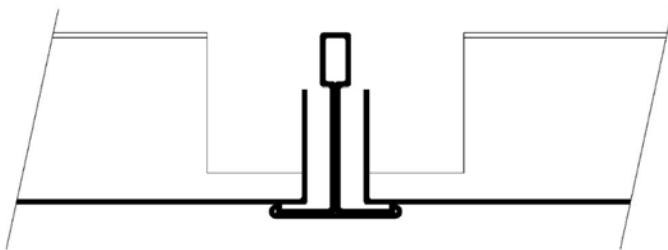
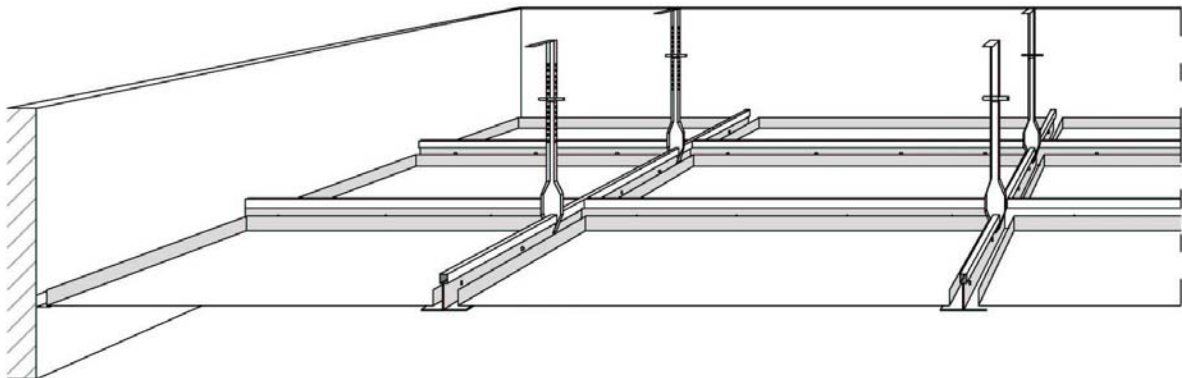

Folgende Kassetten sind kurzfristig über eine optimale Lagerhaltung lieferbar (Änderungen sind möglich):

Modul 600x600mm, ungelocht
 Modul 600x600mm, gelocht Rg2516 mit schwarzem Vlies
 Modul 625x625mm, ungelocht
 Modul 625x625mm, gelocht Rg2516 mit schwarzem Vlies

Module:

Die Standardkassetten Q-L104 sind in den Modul-Formaten 600x600mm und 625x625mm lieferbar.

Abhangsystem:

Die Einlegekassetten Q-L104 sind Elemente eines kompletten Deckensystems mit sichtbarer T-Schienen-Abhängung. Die T-Schienen gibt es in einer Sichtbreite von 24mm (Standard) und 15mm. Die Kassetten sind einzeln herausnehmbar um den Zugang zum Deckenhohlraum zu sichern.

Akustik:

Die Kassetten können in ungelocht und in gelochter Ausführung mit schwarzem hinterlegtem Akustik-Vlies geliefert werden. Standardlochung ist Rg2516.

Material + Oberfläche:

Die Standard-Einlegekassetten Q-L104 werden aus verzinkten Stahlblech nach statischen Erfordernissen gefertigt und einer nachträglichen Pulverbeschichtung im Standardfarbton ähnlich 9010 pulverbeschichtet. Die meisten Sonderfarben in RAL-Tönen sind auf Anfrage meist möglich.

Einlege-Flach / Typ: Leiser-Gema: Q-L104
(Wandanschlussvarianten)

System: ME-Q1

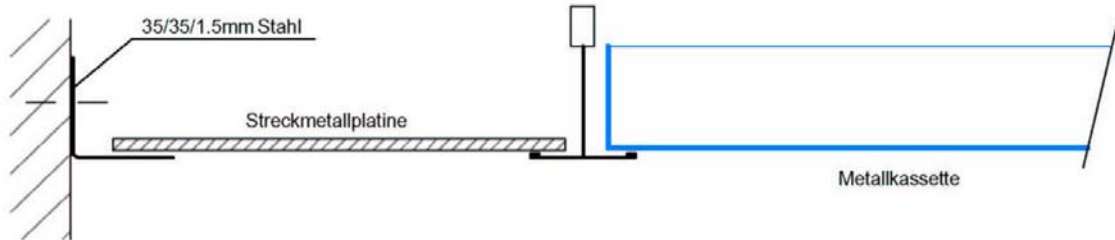

System: ME-Q2

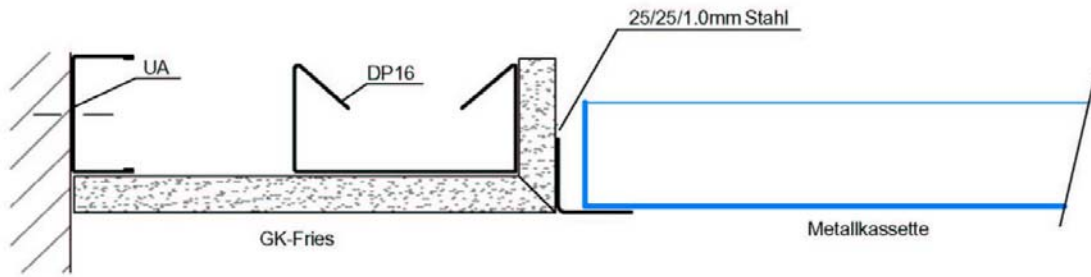

System: ME-Q3

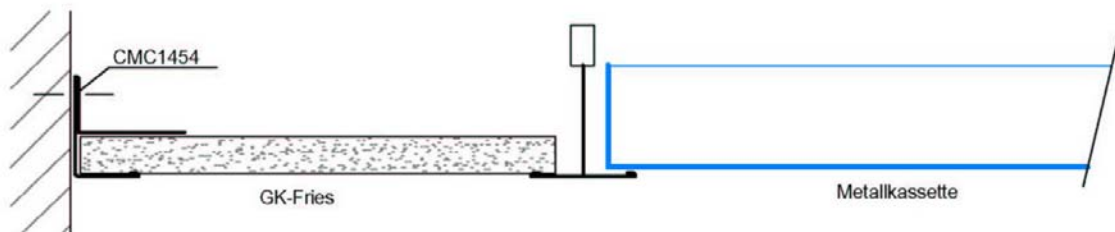

System: ME-Q4

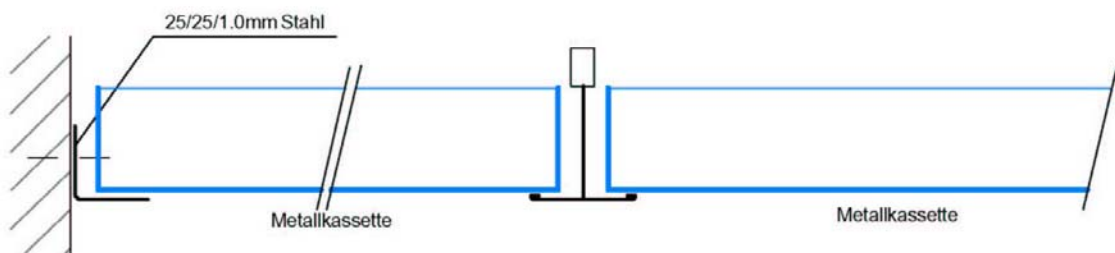

Einlege-Flach / Typ: Leiser-Gema: Q-L104

Nachfolgend eine kleine Auswahl der möglichen Perforationen (weitere auf Anfrage):

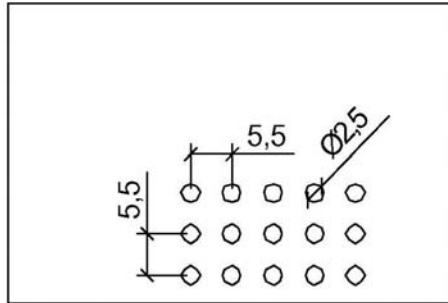
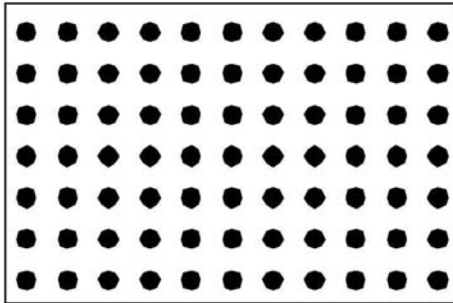

Rg 2,5 - 5,5
Querschnitt 16,23%
Ø 2,5 mm

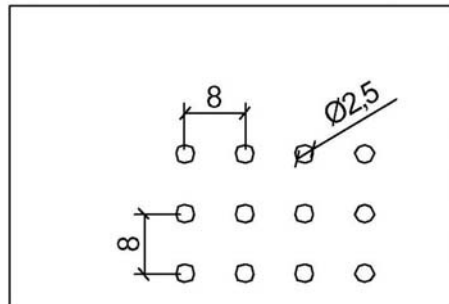
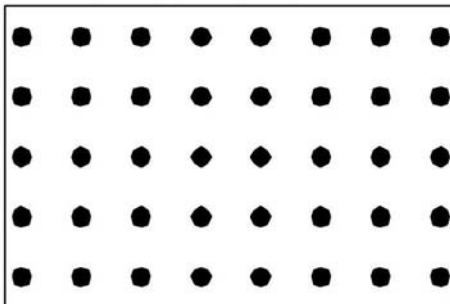

Rg 2,5 - 8,0
Querschnitt 7,67%
Ø 2,5 mm

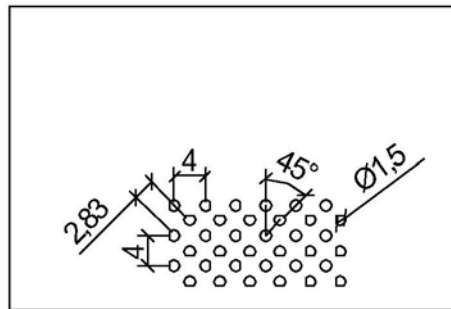
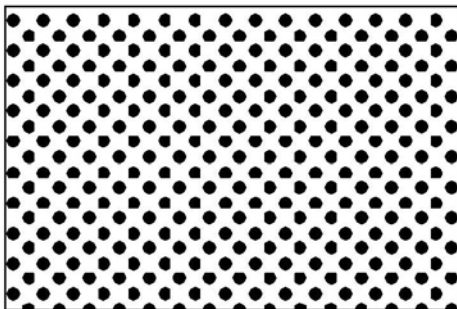

Rd 1,5 - 2,83
Querschnitt 22,0%
Ø 1,5 mm

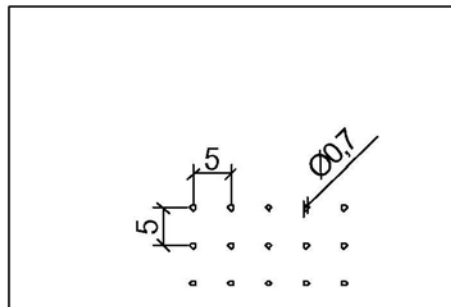
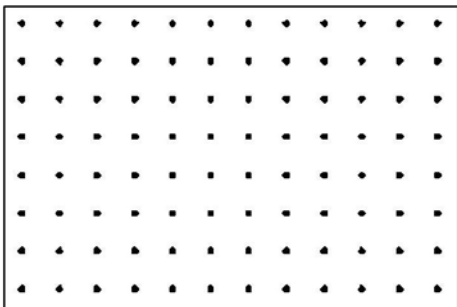

Rg 0,7 - 5,0
Querschnitt 1,54%
Ø 0,7 mm

Einlege-Flach / Typ: Leiser-Gema: Q-L104

**Pos: 1 Gema-Metallkassettendecke, flach in T-Schiene eingelegt,
Fabrikat: Q-L104, Modul: 625x625mm**

Bezugsquelle: Gema-Vertriebsbüro Henning Leiser
 Welckerstrasse 6
 D-35305 Grünberg
 Tel.: 0 64 01/ 22 3 88 - 0
 Fax.: 0 64 01/ 22 3 88 - 20

in ungelochter Ausführung; jede einzelne Deckenplatte ist einzeln aus der T24-Schienenkonstruktion herausnehmbar um einen Zugang zu Deckenholraum zu ermöglichen. Die Kassetten liegen flach in der T-Konstruktion. Die Kassetten sind allseitig gleichmäßig aufgekantet.

Die Unterkonstruktion in verzinkter Ausführung nach Gema-T24-Konstruktion für ein 24mm breites sichtbares Schienensystem, bestehend aus T24-Schienen, Noniushängern und bauaufsichtlich zugelassener Spreizdübel.

Abhängehöhe: ca. cm.
Menge: qm.

Material:

Die Kassette aus verzinkten Stahlblech im Farbton: ähnlich RAL 9010 pulverbeschichtet.

Angebotenes Fabrikat:

Liefern und montieren:

Material: € qm.
Lohn: € qm.
Einh.-Preis: € qm.

Pos: 2 Zulage zu Pos: 1

wie vor jedoch als Akustikdecke mit Kassetten in gelochter Ausführung Typ: Rg2516, Lochdurchmesser: 2,5 mm, lochfreier Querschnitt ca. 16%, einschließlich innenseitig eingeklebtem schwarzen Akustikvlies.

Menge: qm.

Liefern und montieren:

Material: € qm.
Lohn: € qm.
Einh.-Preis: € qm.