

Die Metall-Bandraster-Deckensysteme



Wir unterscheiden zwischen drei Grundbandrasterysteme:

- Auflagebandraster system als Standardbandraster
- C-Bandraster system, besonders für Kühldeckensysteme geeignet
- Klemmbandraster system als Ableitung vom Klemmsystem

Die drei Grundbandraster systeme werden in drei optischen Varianten unterteilt:

- Das Parallel-Bandraster system
- Das Kreuz-Bandraster system
- Das Knotenpunkt-Bandraster system

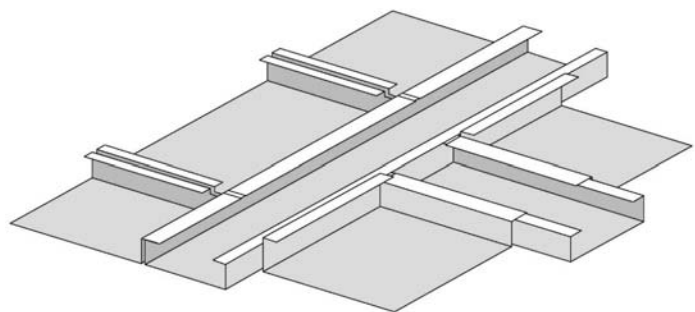

Die Metall-Bandraster-Deckensysteme

Das Auflage-Bandrastersystem:



Das Auflagebandrastersystem gehört zu den preiswertesten Standard-Bandrastersystemen und findet neben der Metaldecke auch noch bei Rasterdecken, Mineralfaserdecken Anwendung. Auch ist eine Kombination dieser drei Deckensystemen mit dieser Rasterdecke möglich. Für die optische Gestaltung eines Kombinationssystems stehen wir Ihnen gerne zur Verfügung. Sprechen Sie uns einfach an.

Das C-Bandrastersystem:

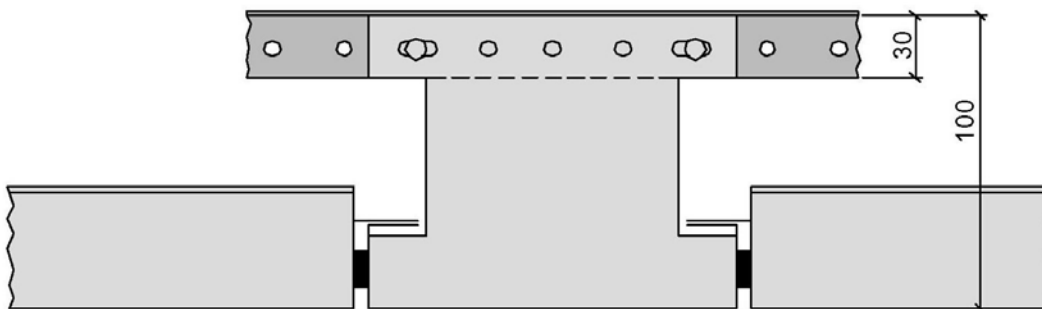

Das C-Bandrastersystem gehört zu den am meist verkauften Systemen. Dieses System findet in der Kühldeckenindustrie durch seine Stabilität die meiste Anwendung.

Das Klemm-Bandrastersystem:

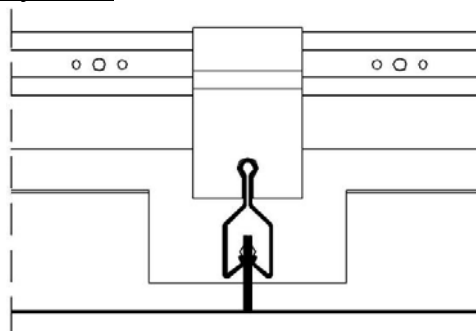

Das Klemm-Bandrastersystem ist eine Ableitung aus dem handelsüblichen Klemm-Raumsystem. Diese Konstruktion hat in der Regel meist nur optische Reize, da dieses System bündig ohne Fuge (wie bei C-Bandrastersysteme) und ohne Versatz durch das Auflegen (Auflagesystem) montiert werden kann. Als Kühldecke findet dieses System selten Anwendung, da die Traglast nur sehr gering ist.

Das Parallel-Auflagebandrastersystem: MELEI-BA320

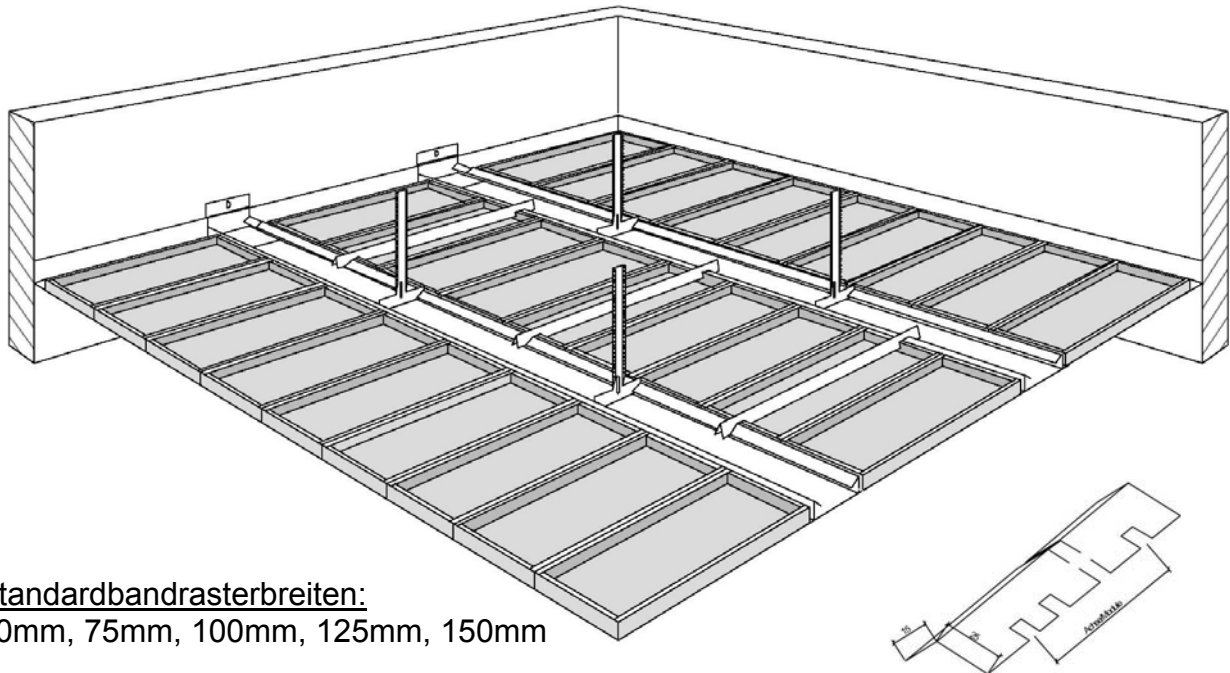

Standardbandrasterbreiten:
50mm, 75mm, 100mm, 125mm, 150mm

Bei dem Auflage-Parallelbandrastersystem benötigt man zur Queraussteifung spezielle Abstandshalter, wie auf dem oberen Bild abgelenkt. Die Langfeldplatten werden stirnseitig auf das Bandraster aufgelegt und können längsseitig stumpf gestoßen oder mittels Abstandsnoppen oder Fugenband mit einer 3mm Fuge verlegt werden. Durch das Ausbilden einer Fuge wird das Deckenbild homogener, da Verlegerfehler und Maßtoleranzen verschwinden.

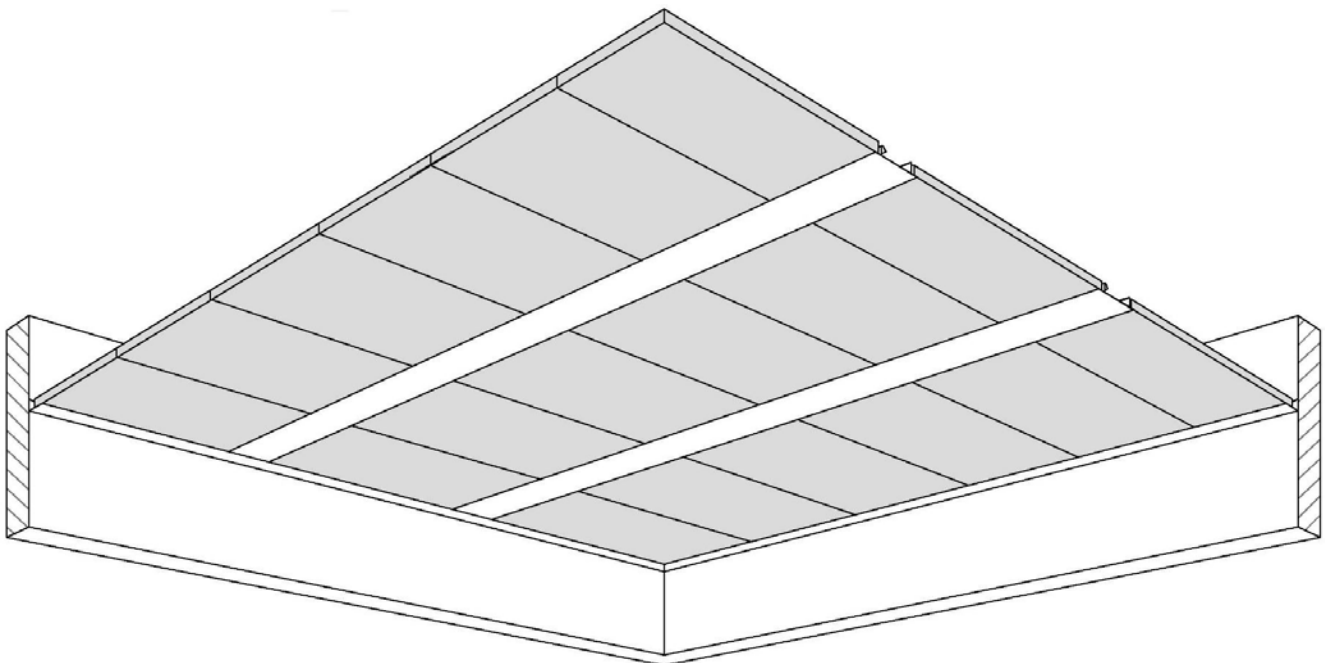

Das Parallel-Auflagebandrastersystem: MELEI-BA320

Konstruktionsaufbau mit Abschottung:

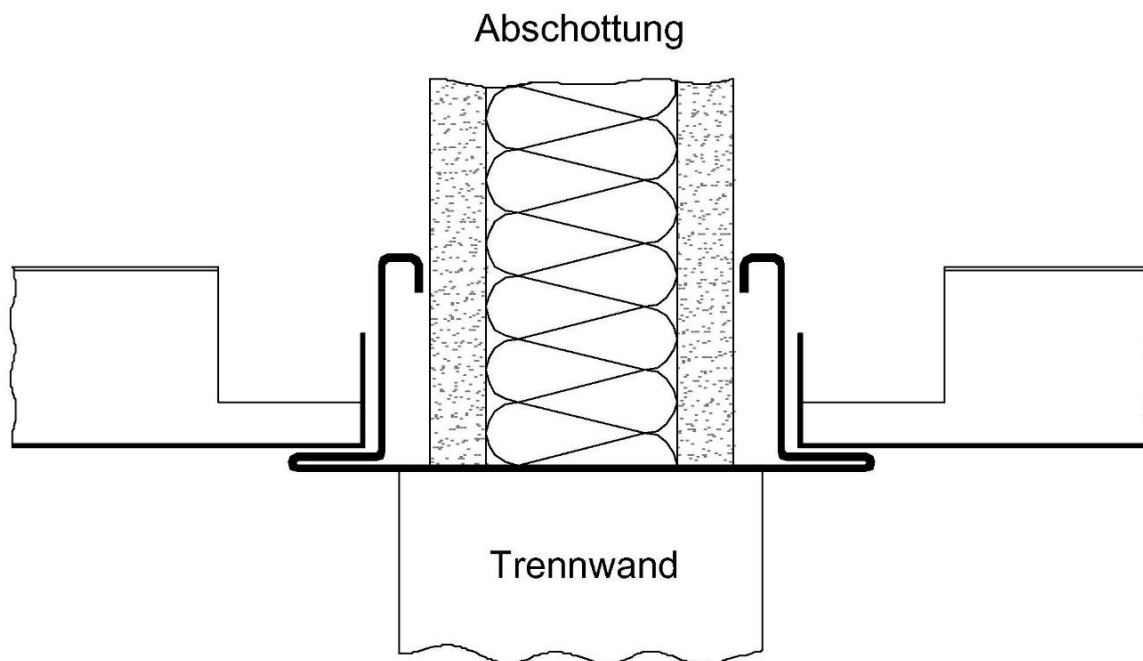

Konstruktionsaufbau mit einem Höhengsprung:

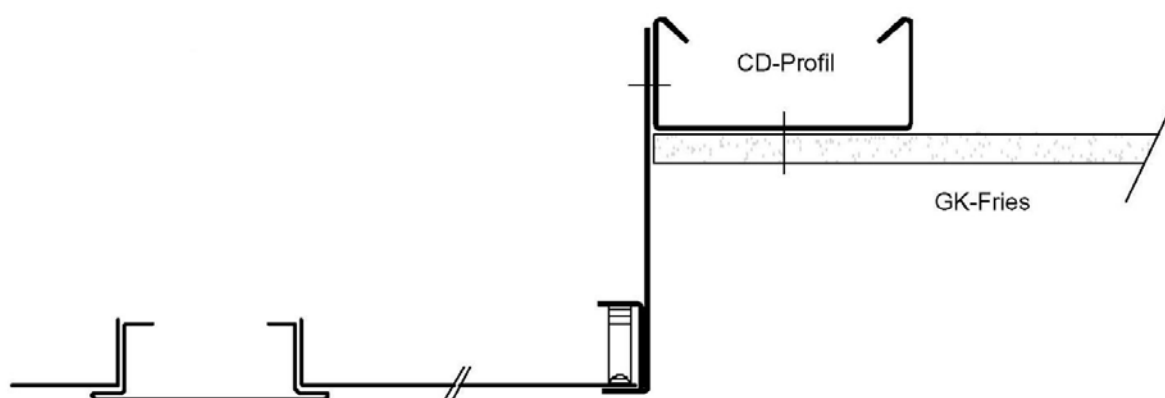

Das Parallel-Auflagebandrastersystem: MELEI-BA320

Nachfolgend eine kleine Auswahl der möglichen Perforationen (weitere auf Anfrage):

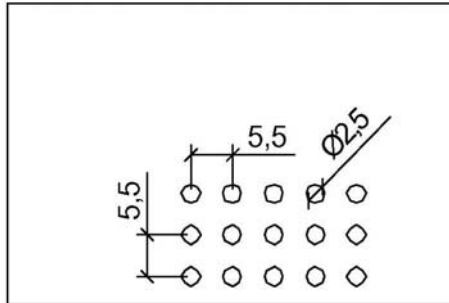
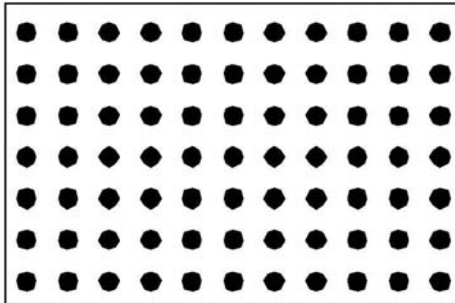

Rg 2,5 - 5,5
 Querschnitt 16,23%
 Ø 2,5 mm

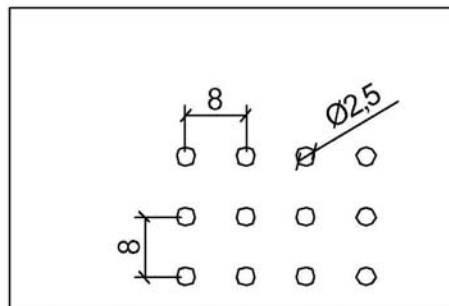
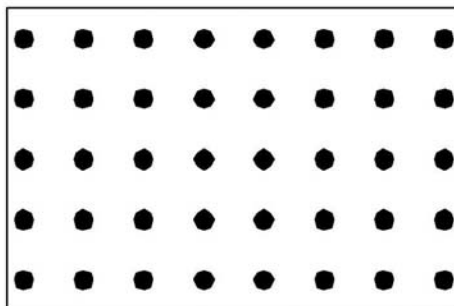

Rg 2,5 - 8,0
 Querschnitt 7,67%
 Ø 2,5 mm

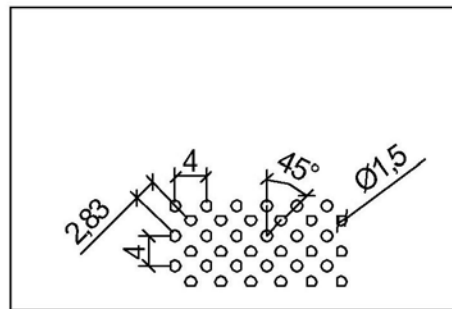
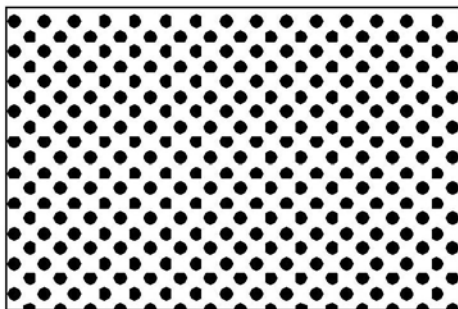

Rd 1,5 - 2,83
 Querschnitt 22,0%
 Ø 1,5 mm

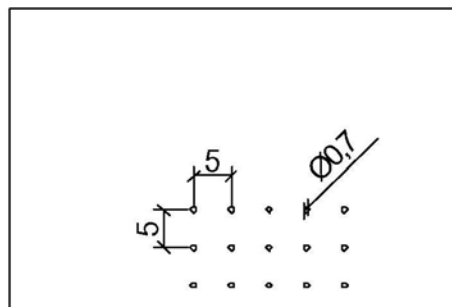
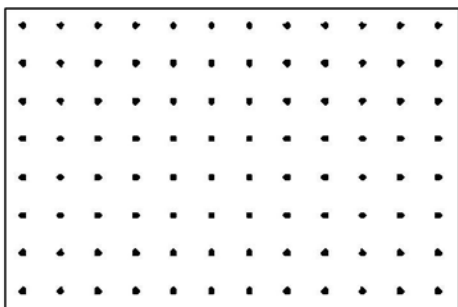

Rg 0,7 - 5,0
 Querschnitt 1,54%
 Ø 0,7 mm

Das Parallel-Auflagebandraster-System: MELEI-BA320

Ausschreibungstextvorschlag:

- Pos: 1 Metall-Auflagebandraster-System, MELEI-BA320**
Format: x mm
Lochbild: Rg2,5-5,5 = 2,5mm Lochdurchmesser und 16% freien Querschnitt
Unterkonstruktion wird in separater Position ausgeschrieben

Bezugsquelle: MELEI-Metaldecken
Vertriebsbüro Henning Leiser
Welckerstr. 6, D-35305 Grünberg
Tel: 06401-22388-0 / Fax: -22388-20

Material:
Die Metall-Langfeldplatten bestehen aus 0,6mm verzinkten Stahlblech.
Die Elemente werden in RAL 9010 pulverbeschichtet.
Menge: _____ m² Einh.-Preis: € _____ / m²
- Pos: 2 Zulage für Vlieseinlage**
Zulage für werkseitig eingeklebttes schwarzes Akustik-Vlies
Menge: _____ m² Einh.-Preis: € _____ / m²
- Pos: 3 Längen- und Breitenänderungen der Deckenelemente**
Abweichend zum Standardmaß der Pos: 1
sind die Metall-Langfeldplatten in verschiedenen
Bereichen in Sonderbreiten und Sonderlängen zu liefern.
Menge: _____ Stück Einh.-Preis: € _____ / Stück
- Pos: 4 Parallel-Bandraster-System**
Im Achsmass von _____ mm werden die Auflagebandraster in einer
Bandraster-Breite von _____ mm (50/75/100/125/150) einschließlich der
notwendigen Unterkonstruktion und Queraussteifung verlegt.
Menge: _____ m² Einh.-Preis: € _____ / m²
- Pos: 5 Ausschnitte in Deckenelemente**
In den Deckenelemente aus Pos: werden
Ausschnitte rund / rechteckig in einer
Abmessung: eingebracht.
Abgerechnet wird pro Stück Ausschnitt.
Menge: _____ Stück Einh.-Preis: € _____ / Stück

Das Kreuz-Auflagebandrasterystem: MELEI-BA321

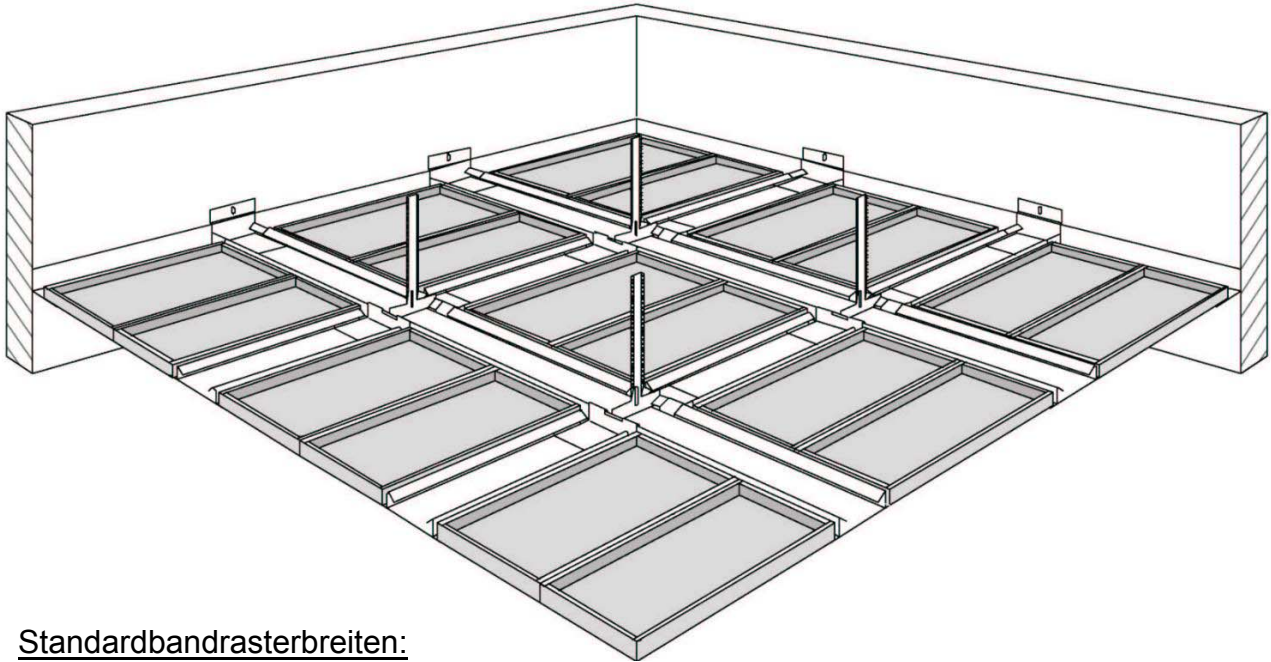

Standardbandrasterbreiten:
50mm, 75mm, 100mm, 125mm, 150mm

Bei dem Kreuz-Parallelbandrasterystem erfolgt die Queraussteifung bereits durch die Querbandraster, wie auf dem oberen Bild abgelichtet. Die Langfeldplatten werden stirnseitig auf das Bandraster aufgelegt und können längsseitig stumpf gestoßen oder mittels Abstandsnoppen oder Fugenband mit einer 3mm Fuge verlegt werden. Durch das Ausbilden einer Fuge wird das Deckenbild homogener, da Verlegerfehler und Maßtoleranzen verschwinden.

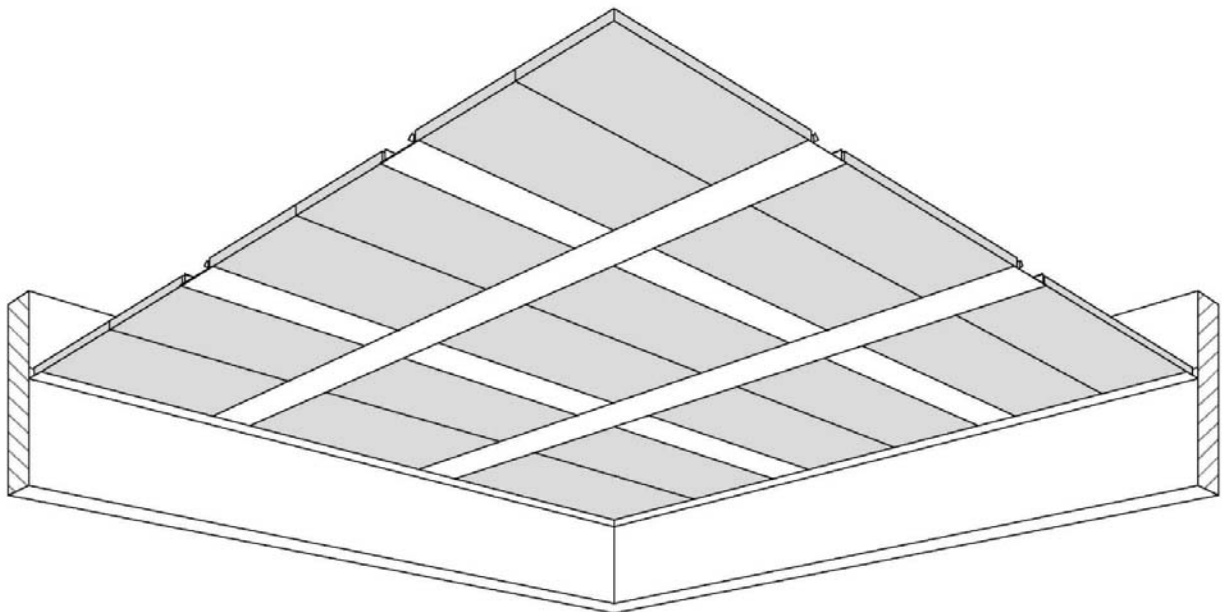

Das Kreuz-Auflagebandrastersystem: MELEI-BA321

Nachfolgend eine kleine Auswahl der möglichen Perforationen (weitere auf Anfrage):

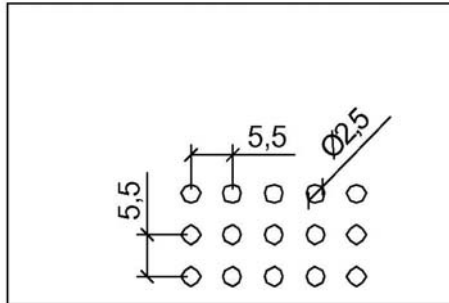
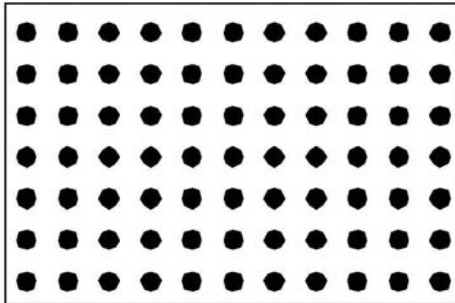

Rg 2,5 - 5,5
Querschnitt 16,23%
Ø 2,5 mm

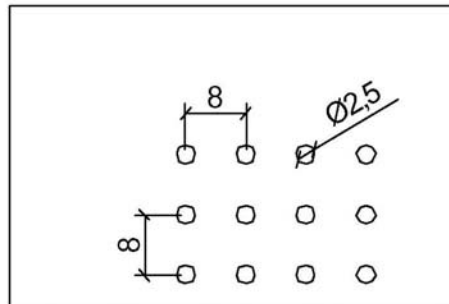
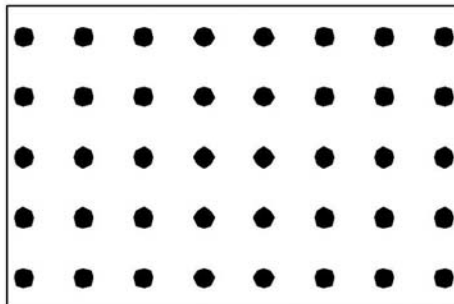

Rg 2,5 - 8,0
Querschnitt 7,67%
Ø 2,5 mm

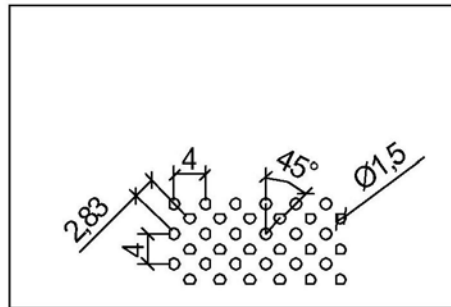
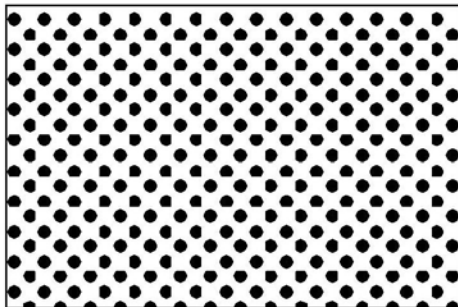

Rd 1,5 - 2,83
Querschnitt 22,0%
Ø 1,5 mm

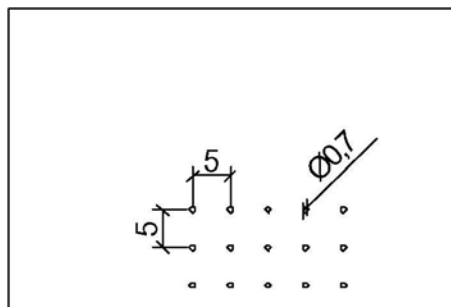
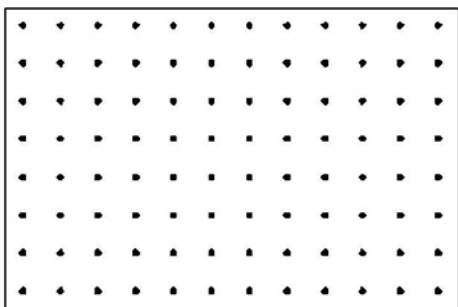

Rg 0,7 - 5,0
Querschnitt 1,54%
Ø 0,7 mm

Das Kreuz-Auflagebandraster-System: MELEI-BA321

Ausschreibungstextvorschlag:

- Pos: 1 Metall-Kreuzbandraster-System, MELEI-BA321**
 Format: x mm
 Lochbild: Rg2,5-5,5 = 2,5mm Lochdurchmesser und 16% freien Querschnitt
 Unterkonstruktion wird in separater Position ausgeschrieben
 Bezugsquelle: MELEI-Metaldecken
 Vertriebsbüro Henning Leiser
 Welckerstr. 6, D-35305 Grünberg
 Tel: 06401-22388-0 / Fax: -22388-20
 Material:
 Die Metall-Langfeldplatten bestehen aus 0,6mm verzinkten Stahlblech.
 Die Elemente werden in RAL 9010 pulverbeschichtet.
 Menge: _____ m² Einh.-Preis: € _____ / m²
- Pos: 2 Zulage für Vlieseinlage**
 Zulage für werkseitig eingeklebttes schwarzes Akustik-Vlies
 Menge: _____ m² Einh.-Preis: € _____ / m²
- Pos: 3 Längen- und Breitenänderungen der Deckenelemente**
 Abweichend zum Standardmaß der Pos: 1
 sind die Metall-Langfeldplatten in verschiedenen
 Bereichen in Sonderbreiten und Sonderlängen zu liefern.
 Menge: _____ Stück Einh.-Preis: € _____ / Stück
- Pos: 4 Parallel-Bandraster-System**
 Im Achsmaß von _____ mm werden die Auflagebandraster in einer
 Bandraster-Breite von _____ mm (50/75/100/125/150) einschließlich der
 notwendigen Unterkonstruktion und Queraussteifung verlegt.
 Menge: _____ m² Einh.-Preis: € _____ / m²
- Pos: 5 Kreuz-Bandraster**
 Im Achsmaß von _____ mm werden zusätzlich Kreuzbandraster einschließlich
 der Kreuzverbindern verlegt. Die Ausführung erfolgt optisch in gleicher Ausführung
 wie die Parallel-Bandraster. Die Kreuzbandraster sind so auszuführen, das diese auch
 die Parallelbandraster im gleichen Abstand (Queraussteifung) halten.
 Menge: _____ Stück Einh.-Preis: € _____ / Stück
- Pos: 6 Ausschnitte in Deckenelemente**
 In den Deckenelemente aus Pos: werden
 Ausschnitte rund / rechteckig in einer
 Abmessung: eingebracht.
 Abgerechnet wird pro Stück Ausschnitt.
 Menge: _____ Stück Einh.-Preis: € _____ / Stück

Das Knoten-Auflagebandrasterystem: MELEI-BA322

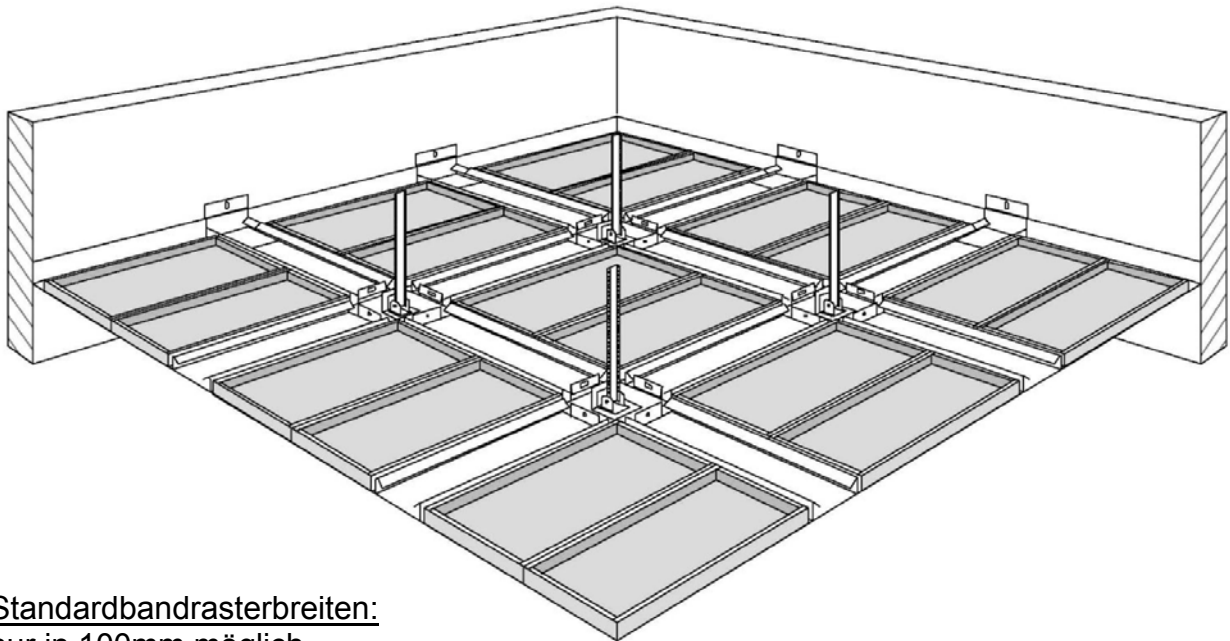

Standardbandrasterbreiten:
nur in 100mm möglich

Bei dem Knotenpunkt-Auflagebandrasterystem werden die Bandraster mit einem Knotenpunkt verbunden. Die Langfeldplatten werden stirnseitig auf das Bandraster aufgelegt und können längsseitig stumpf gestoßen oder mittels Abstandsnoppen oder Fugenband mit einer 3mm Fuge verlegt werden. Bei Kleinen Bandrasterachsmassen kann eine Langfeldplatte das gesamte Achsfeld ausfüllen. Maximales Achsmaß: 1100mm

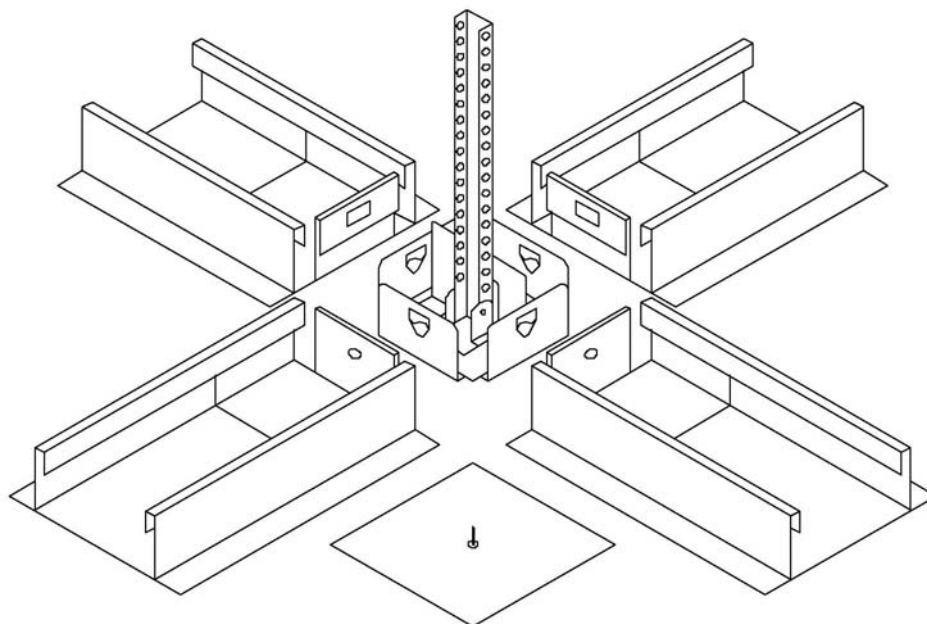

Das Knoten-Auflagebandrastersystem: MELEI-BA322

Nachfolgend eine kleine Auswahl der möglichen Perforationen (weitere auf Anfrage):

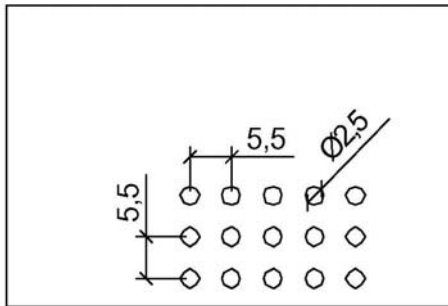
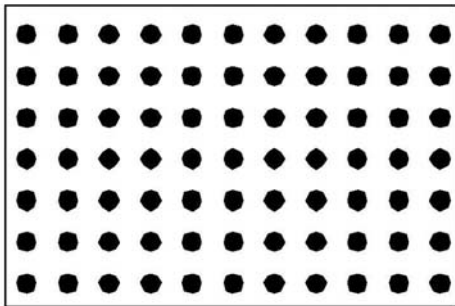

Rg 2,5 - 5,5
 Querschnitt 16,23%
 Ø 2,5 mm

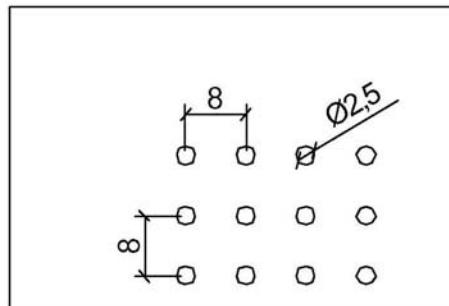
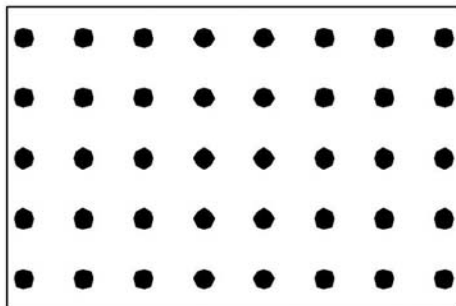

Rg 2,5 - 8,0
 Querschnitt 7,67%
 Ø 2,5 mm

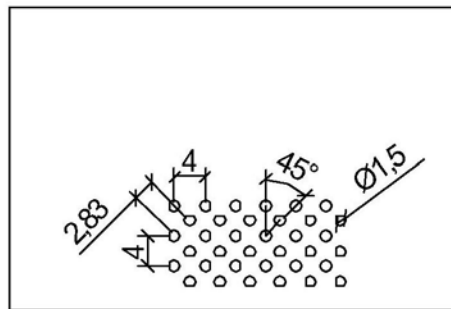
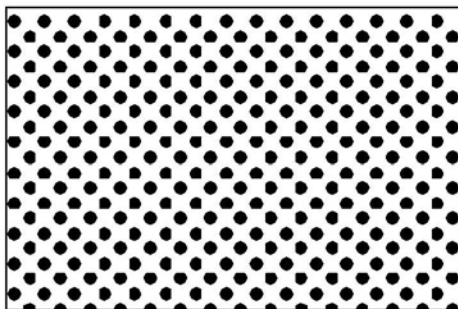

Rd 1,5 - 2,83
 Querschnitt 22,0%
 Ø 1,5 mm

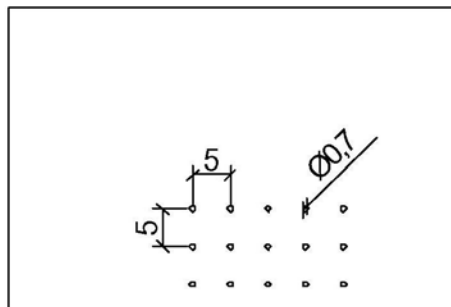
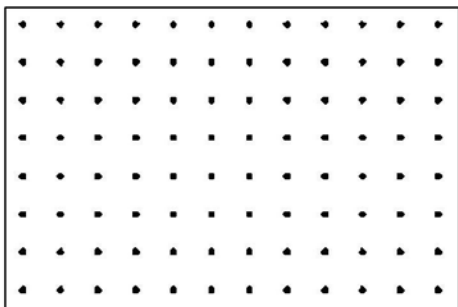

Rg 0,7 - 5,0
 Querschnitt 1,54%
 Ø 0,7 mm

Das Knoten-Auflagebandraster-System: MELEI -BA322

Ausschreibungstextvorschlag:

- Pos: 1 Metall-Knoten-Bandraster-System, MELEI-BA322**
 Format: x mm
 Lochbild: Rg2,5-5,5 = 2,5mm Lochdurchmesser und 16% freien Querschnitt
 Unterkonstruktion wird in separater Position ausgeschrieben
 Bezugsquelle: MELEI-Metaldecken
 Vertriebsbüro Henning Leiser
 Welckerstr. 6, D-35305 Grünberg
 Tel: 06401-22388-0 / Fax: -22388-20
 Material:
 Die Metall-Langfeldplatten bestehen aus 0,6mm verzinkten Stahlblech.
 Die Elemente werden in RAL 9010 pulverbeschichtet.
 Menge: _____ m² Einh.-Preis: € _____ / m²
- Pos: 2 Zulage für Vlieseinlage**
 Zulage für werkseitig eingeklebttes schwarzes Akustik-Vlies
 Menge: _____ m² Einh.-Preis: € _____ / m²
- Pos: 3 Längen- und Breitenänderungen der Deckenelemente**
 Abweichend zum Standardmaß der Pos: 1
 sind die Metall-Langfeldplatten in verschiedenen
 Bereichen in Sonderbreiten und Sonderlängen zu liefern.
 Menge: _____ Stück Einh.-Preis: € _____ / Stück
- Pos: 4 Bandraster-System mit Knotenpunkt**
 Im Achsmass von _____ mm werden die Auflagebandraster
 in einer Bandraster-Breite von 100mm
 einschließlich der notwendigen Unterkonstruktion verlegt. Die
 Bandrasterkreuzungspunkten werden bestehen aus einem
 sichtbaren Knotenpunkt. Die Abhängung erfolgt drucksteif vom
 Knotenpunkt aus. Zusätzliche Abhänger können bei statischen
 Bedarf verwendet werden.
 Menge: _____ m² Einh.-Preis: € _____ / m²
- Pos: 5 Ausschnitte in Deckenelemente**
 In den Deckenelemente aus Pos: werden
 Ausschnitte rund / rechteckig in einer
 Abmessung: eingebracht.
 Abgerechnet wird pro Stück Ausschnitt.
 Menge: _____ Stück Einh.-Preis: € _____ / Stück

MELEI-BC160 = C-Parallelbandrastersystem

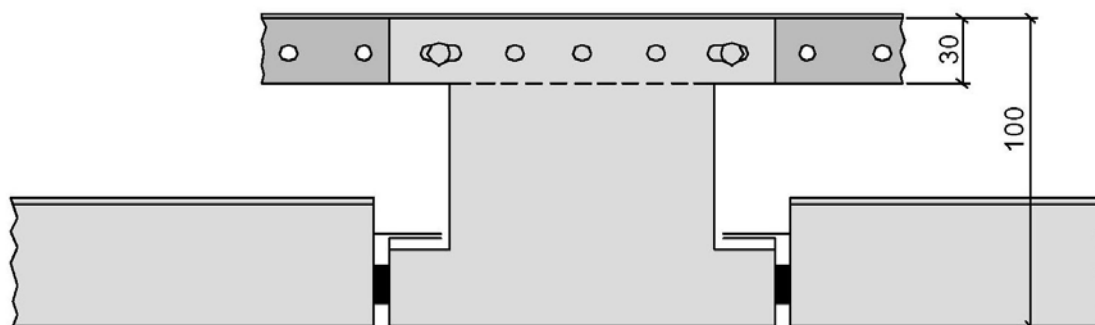
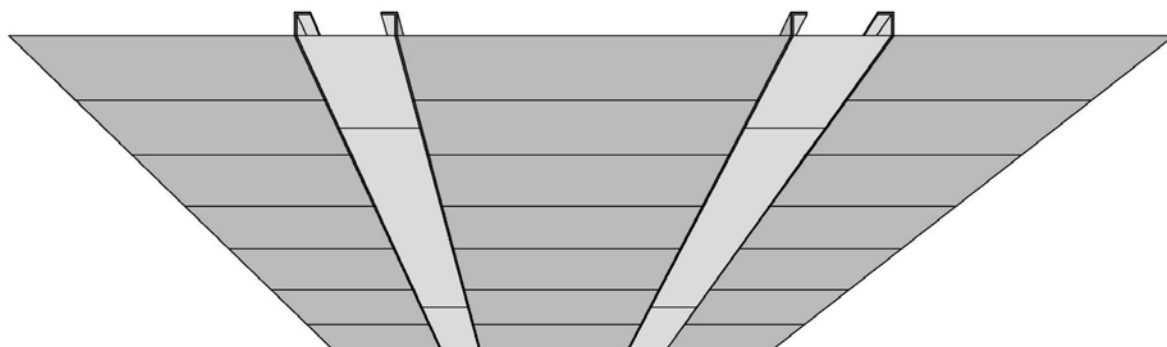
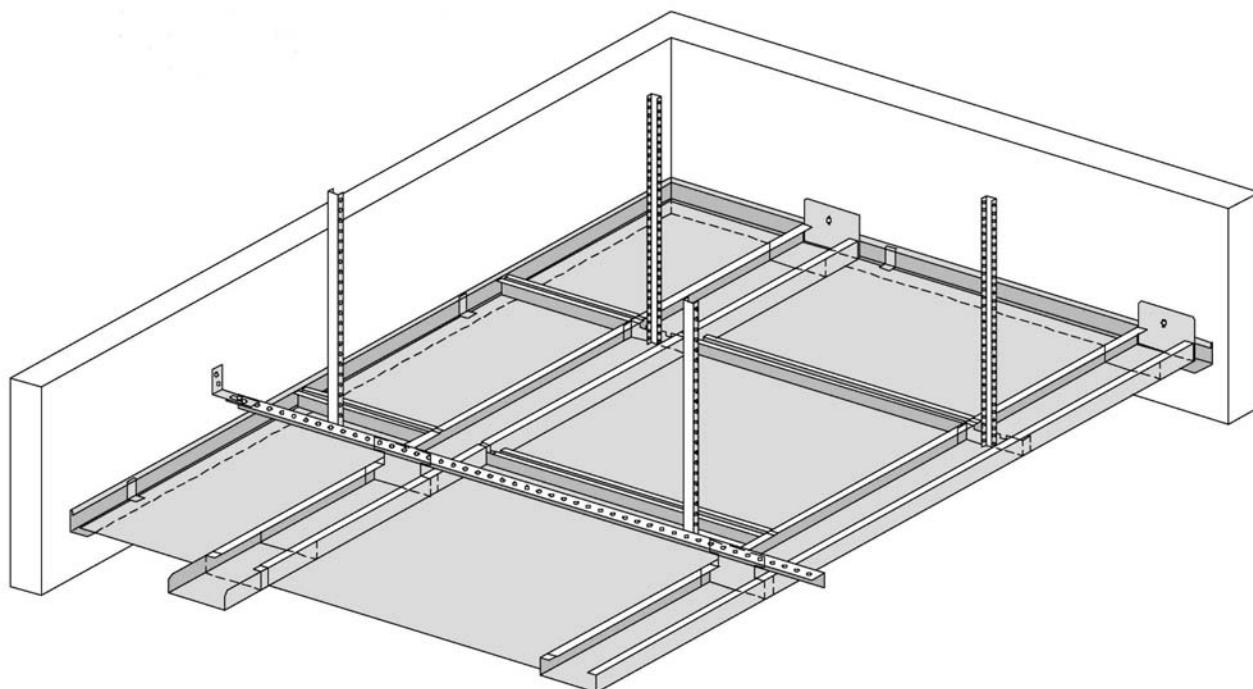

MELEI-BC160 = C-Parallelbandraster

Die Unterkonstruktion vom C-Parallelbandraster

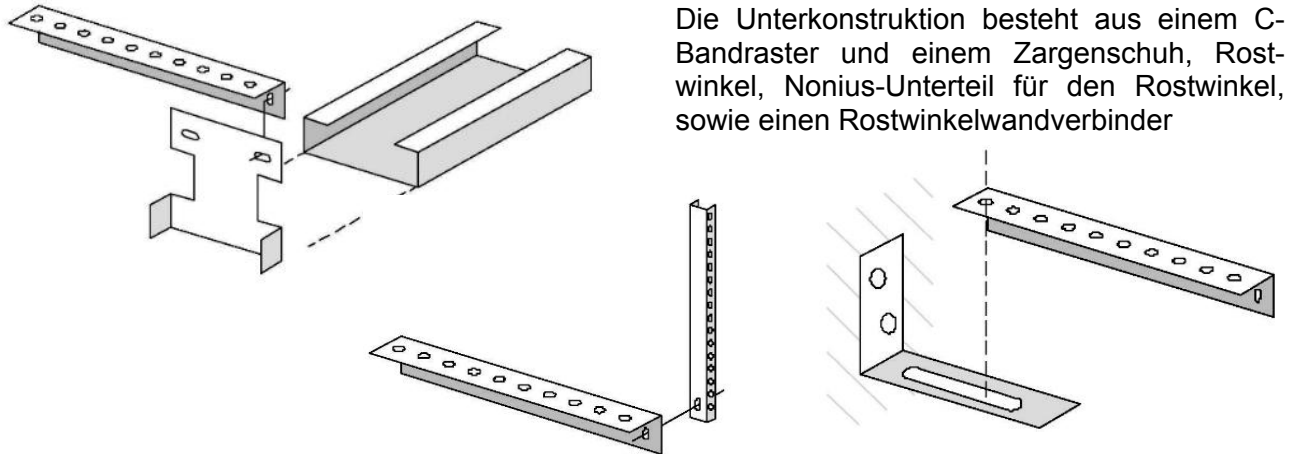

senkrechte Verkleidung innerhalb des C-Bandraster-Raumsystem

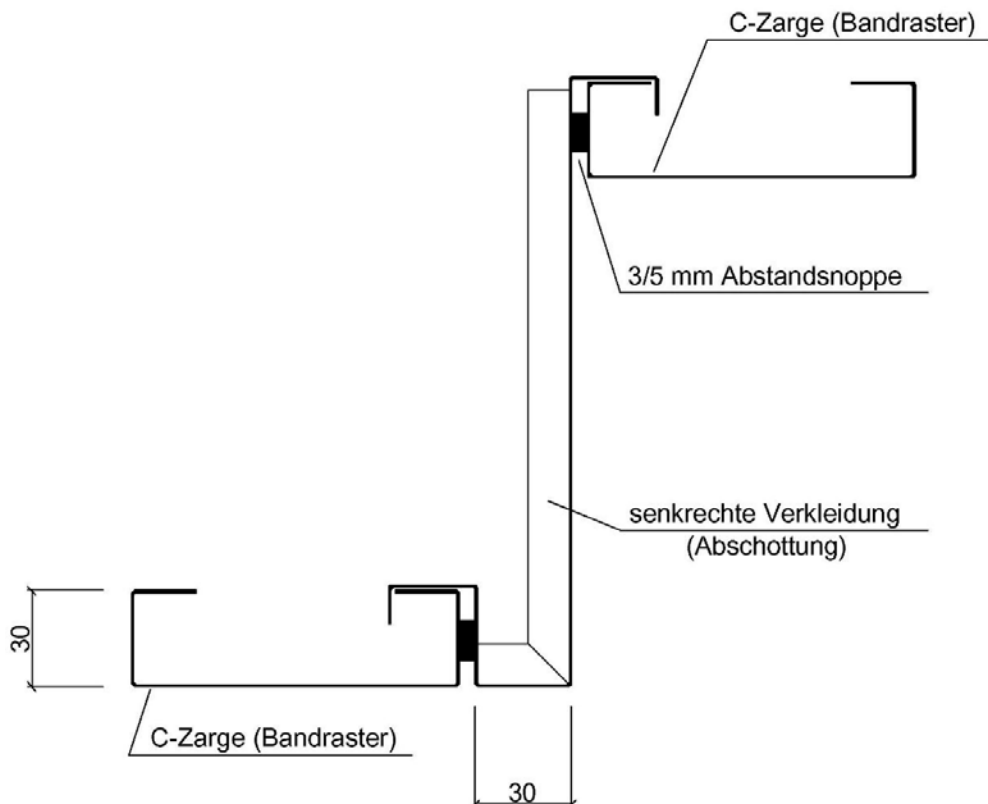

MELEI-BC160 = C-Parallelbandrastersystem

Nachfolgend eine kleine Auswahl der möglichen Perforationen (weitere auf Anfrage):

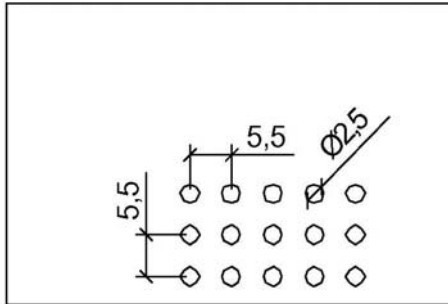
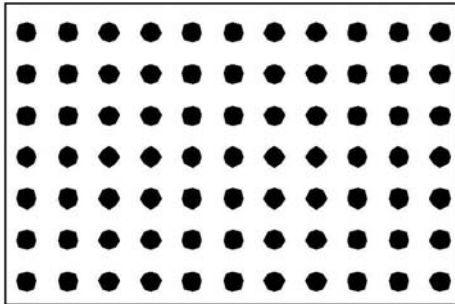

Rg 2,5 - 5,5
Querschnitt 16,23%
Ø 2,5 mm

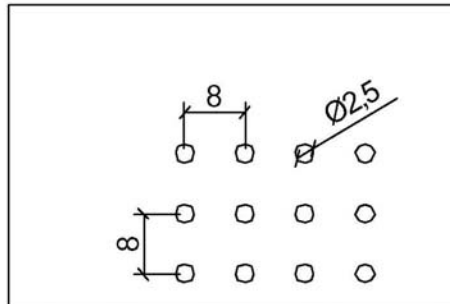
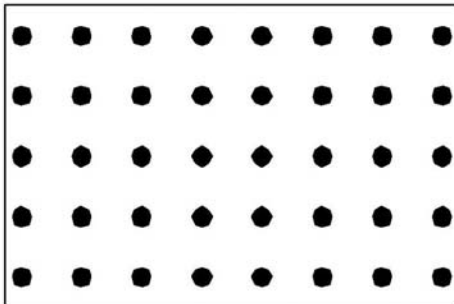

Rg 2,5 - 8,0
Querschnitt 7,67%
Ø 2,5 mm

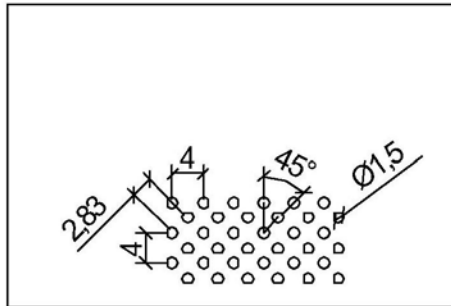
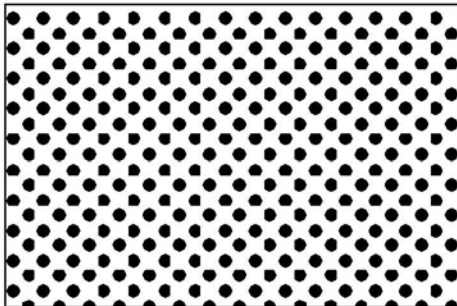

Rd 1,5 - 2,83
Querschnitt 22,0%
Ø 1,5 mm

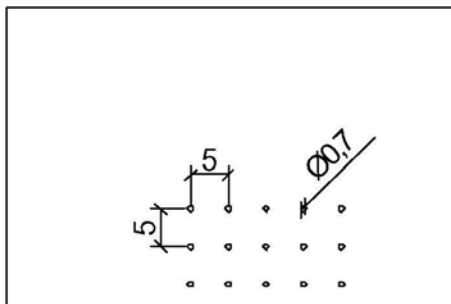
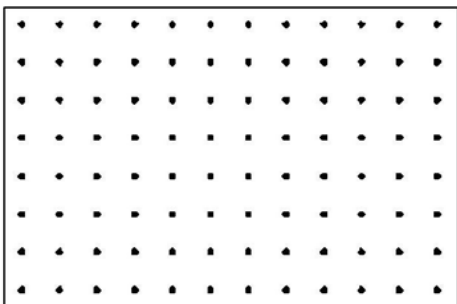

Rg 0,7 - 5,0
Querschnitt 1,54%
Ø 0,7 mm

MELEI-BC160 = C-Parallelbandrasterystem**Ausschreibungstextvorschlag:****Pos: 1 MELEI-BC160 – Parallelbandrasterystem**

Liefern und montieren einer Metall-Achsbandrasterdecke
System MELEI-BC160, Achsmaß:
von Bandrastermitte zu Bandrastermitte

Bezugsquelle: MELEI-Metaldecken
Vertriebsbüro Henning Leiser
Welckerstr. 6, D-35305 Grünberg
Tel: 06401-22388-0 / Fax: -22388-20

Metall-Deckenplatten: Breite: mm (Regelbreite: 600mm)
Länge auf das Achsmaß abgestimmt

Material: 0,6mm aus verzinkten Stahlblech (bei Kühldecke 0,7mm)

Oberfläche: RAL 9010 – pulverlackiert

Längsseite: C-Kantung nach statischer Erfordernis

Stirnseite: Z-Kantung, abgestimmt auf die C-Bandraster

An den Stirn- und Längsseiten werden Abstandsnoppen 3mm, schwarz aus optischen Gründen angebracht.

Metall-C-Bandraster:

Breite: 100mm, Höhe: 30mm, Länge: 3000mm um mit möglichst wenig Verbindungsstößen zu arbeiten.

Material: verz. Stahlblech, Dicke: mind. 1,0mm.

Die Bandraster werden im Achsmaß von mm verlegt und im gleichen Farbton wie die Langfeldplatten lackiert.

Unterkonstruktion:

Abhängung erfolgt mittels Noniusabhänger und einem Rostwinkel.

Abhanghöhe: mm.

Menge: qm.

Material: € qm.

Lohn: € qm.

Einh.-Preis: € qm.

Pos: 2 Deckenelemente wie unter Pos: 1 beschrieben, jedoch als Akustikdecke mit Langfeldplatten in gelochter Ausführung.

Lochbild Rg2,5-5,5 = 2,5mm/ 16,2% lochfr. Querschnitt,
allseitig ca. 10mm umlaufend lochfreier Rand, einschließlich
werkseitig eingeklebtes schwarzes Akustik-Vlies.

Menge: qm.

Material: € qm.

Lohn: € qm.

Einh.-Preis: € qm.

MELEI-BC160 = C-Parallelbandrastersystem**Ausschreibungstextvorschlag:**

- Pos: 3 Längenänderungen der Deckenelemente**
 Abweichend zum Standardmaß der Pos: 1 sind die Metall-Deckenelemente in verschiedenen Bereichen in Sonderlängen (Kürzer/länger als Standardplatten) zu liefern.
 Abgerechnet wird pro Stück Längenänderung:
 Pauschal je Längenänderung: €
- Pos: 4 Breitenänderungen der Deckenelemente**
 Abweichend zum Standardmaß der Pos: 1 sind die Metall-Deckenelemente in verschiedenen Bereichen in Sonderbreiten (schmäler/breiter als Standardplatten) zu liefern.
 Abgerechnet wird pro Stück Breitenänderung:
 Pauschal je Breitenänderung: €
- Pos: 5 a Wandanschluss ohne Schattenfuge**
 Als Wandanschluss wird ein L-Winkel, Abm: 40/20x3000 nach System WA-C02 befestigt. Die Langfeldplatten werden mittels Profildedern in der Langfeldplatte eingeklemmt.
 Menge: m.
 Material: € m.
Lohn: € m.
 Einh.-Preis: € m.
- Pos: 5 b Wandanschluss mit Schattenfuge**
 Als Wandanschluss wird ein Stufen-Winkel in einer Abmessung WA-C04 in F- oder L-Form angebracht
 Angeschnittene Deckenelement können im F-Stufenwinkel im Format 25/25/25/25/1,5 aus Aluminium bündig befestigt werden.
 Menge: m.
 Material: € m.
Lohn: € m.
 Einh.-Preis: € m.
- Pos: 6 Ausschnitte in Deckenelemente**
 In den Deckenelemente aus Pos: werden Ausschnitte Rund / Rechteckig in einer Abmessung: eingebracht.
 Abgerechnet wird pro Stück Ausschnitt.
 Menge: Stück
 Pauschal je Ausschnitt: € Stück

Bandraster-Klemmsystem / Typ: BK180

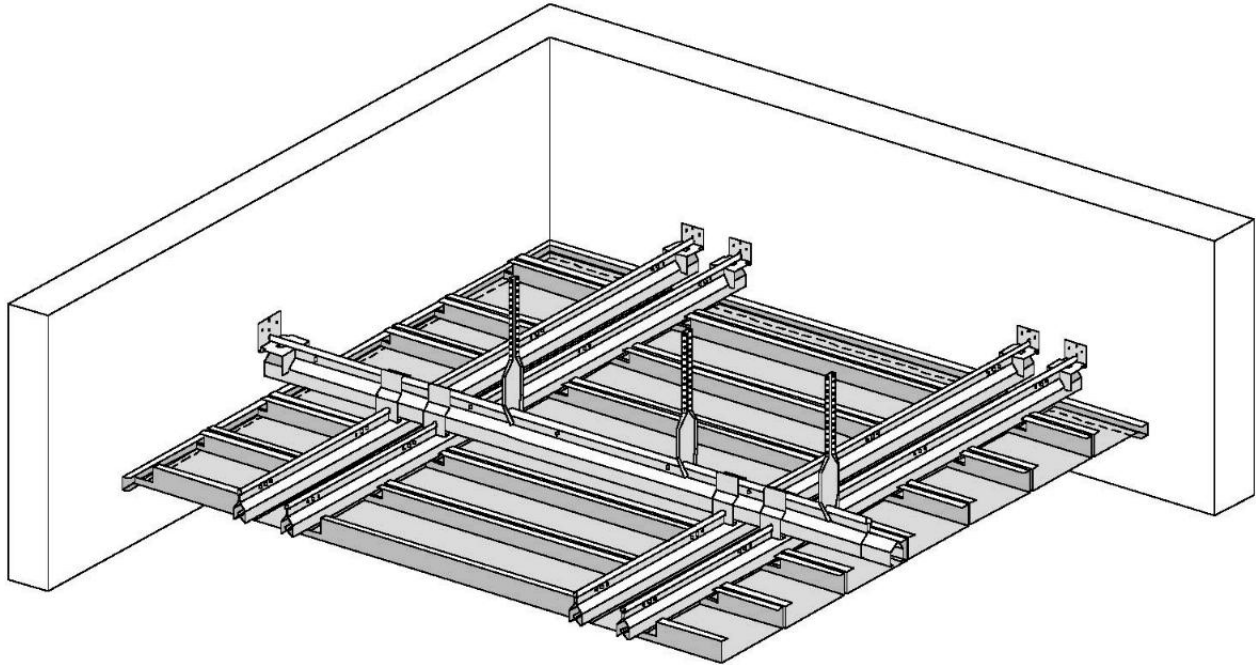

Das System:

Das Bandraster-Klemmsystem BK180 wird scharfkantig (nur Kantradius vorhanden) und mit Pressfuge (ohne Fugenbildung) verlegt. Die Konstruktion entspricht der Raum-Klemmsystem-Decke KB180.

Abhängesystem:

Die Klemm-Langfeldplatten im System KR180 sind Elemente eines kompletten Deckensystems mit verdeckter Abhängung. Die Kassetten sind abklappbar um den Zugang zum Deckenhohlraum zu sichern.

Akustik:

Die Langfeldplatten können in ungelocht und in gelochter Ausführung mit schwarzem hinterlegten Akustik-Vlies geliefert werden.

Material + Oberfläche:

Die Langfeldplatten werden aus verzinkten Stahlblech nach statischen Erfordernissen gefertigt und einer nachträglichen Pulverbeschichtung im Standardfarbton ähnlich 9003 oder ähnlich 9010 unterzogen. Die meisten Sonderfarben in RAL-Tönen sind oft auf Anfrage möglich.

Bandraster-Klemmsystem / Typ: BK180

Parallelbandraster BK180-PB

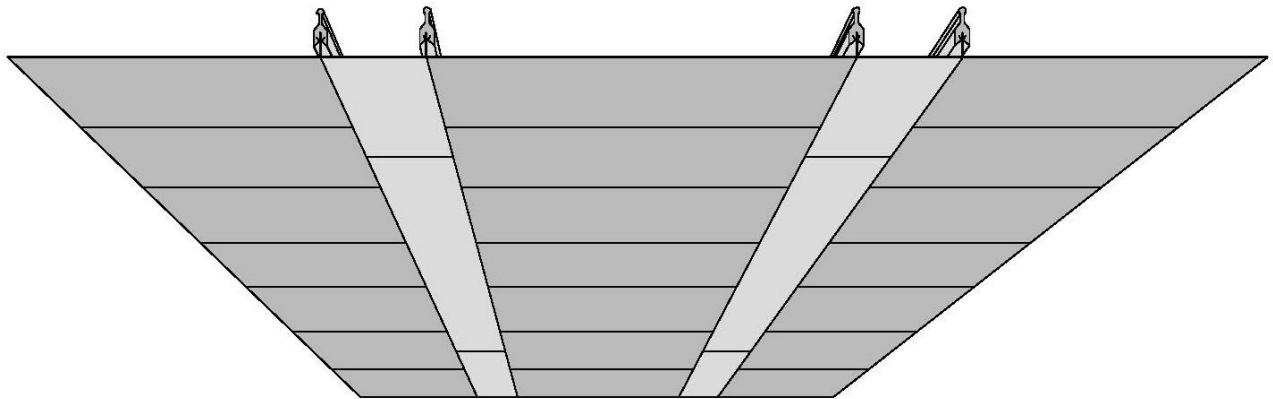

Kreuzbandraster BK180-KB

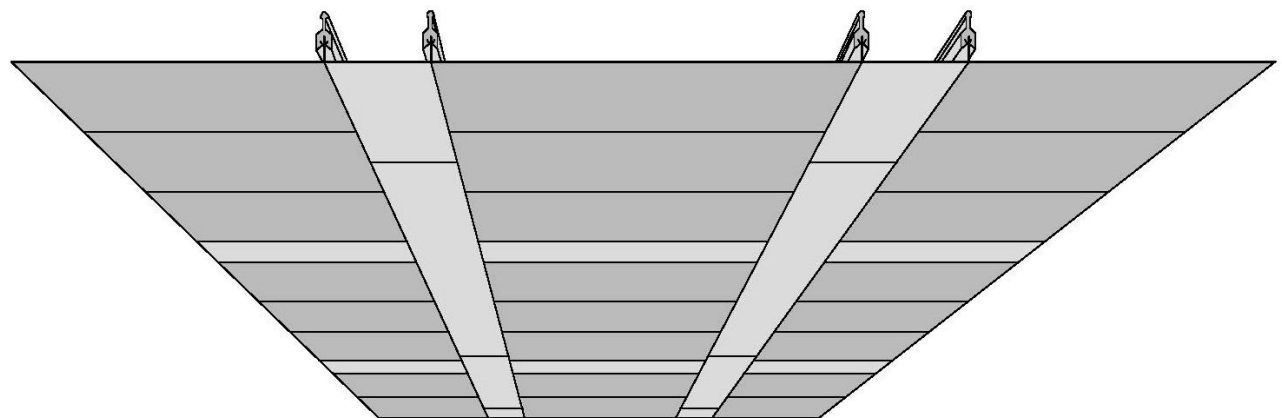

Bandraster-Klemmsystem / Typ: BK180**Pos: 1 MELEI-Bandraster-Klemmsystem, abklappbar,
Fabrikat: MELEI-BK180**

Bezugsquelle: Vertriebsbüro Henning Leiser
 Welckerstrasse 6
 D-35305 Grünberg
 Tel.: 0 64 01/ 22 3 88 - 0
 Fax.: 0 64 01/ 22 3 88 - 20

in ungelochter Ausführung; jede einzelne Deckenplatte ist einzeln in der Klemmkonstruktion abschwenkbar und ist allseitig scharfkantig.

Die Unterkonstruktion in verzinkter Ausführung nach MELEI-Klemmsystem für eine unsichtbare Klemmmontage bestehend aus Klemmprofilen, Klemmprofilverbindern, Kreuzverbindern, Noniushängern und bauaufsichtlich zugelassener Spreizdübel.

Abhängehöhe: ca. cm.
 Menge: qm.

Material:

Die Langfeldplatten sind aus verzinkten Stahlblech im Format: x mm

Die Bandraster sind mit Noppen an den Längsseiten versehen und nicht abklappbar in der Breite vonmm
 Bandraster und Langfeldplatten sind im Farbton: ähnlich RAL 9010 pulverbeschichtet.

Liefern und montieren:

Material: € qm.
Lohn: € qm.
 Einh.-Preis: € qm.

Pos: 2 Zulage zu Pos: 1

wie vor jedoch als Akustikdecke mit Langfeldplatten in gelochter Ausführung Typ: 2516, Lochdurchmesser: 2,5 mm, lochfreier Querschnitt ca. 16%, einschließlich innenseitig eingeklebtem schwarzen Akustikvlies.

Menge: qm.

Liefern und montieren:

Material: € qm.
Lohn: € qm.
 Einh.-Preis: € qm.

Bandraster-Klemmsystem / Typ: BK180

- Pos: 3 Zulage für Querbandraster nach System BK180-KB**
 Die Querbandraster sind wie die Langfeldplatten gefertigt, jedoch in Bandrasterbreite von mm.
 Das Achsmass entspricht dem Achsmass der Parallelbandraster
 Menge: lfdm..
 Material: € lfdm.
 Lohn: € lfdm.
 Einh.-Preis: € lfdm.
- Pos: 4 Ausschnitte in Deckenelemente**
 In den Deckenelemente aus Pos: 1 werden Ausschnitte Rund / Rechteckig in einer Abmessung: eingebracht.
 Abgerechnet wird pro Stück Ausschnitt.
 Menge: Stück
 Pauschal je Ausschnitt: € Stück
- Pos: 5 Zulage für Anschluß an Säulen/ Stützen**
 Die Stahlkassetten werden im Bereich der Säulen in deckenfarben lackierte Säulen-Halbringen eingeschnitten und befestigt.
 Typ: ALU-F-25/25/1,5 mm
 Säulendurchmesser: mm
 Abgerechnet wird pro Stück 2tlg. Säulenring.
 Menge: Stück
 pauschal je Säulenanschluß: € Stück
- Pos: 6 Wandanschluss**
 Als Wandanschluss wird ein U-Wandwinkel, Abm: 25/31/22mm verwendet. Die angeschnittenen Stahlkassetten werden mittels Profildedern in dem U-Profil eingeklemmt, damit ein flächenbündiger Wandanschluss entsteht.
 Der Wandanschluss ist mineralwollfrei und nicht brennbar nach DIN 4102 auszuführen.
 Menge: m.
 Material: € m.
 Lohn: € m.
 Einh.-Preis: € m.